



DENTAL IMPLANTS SYSTEMS

2021



Содержание

О компании BioMed Group GmbH	4
Сертификат. Гарантийная программа	5
Имплантат MeDENT Implants Systems серии Delta	6
Хирургический протокол	7
Ортопедический этап. Супраструктуры	9
Прямые абатменты	10
Угловые абатменты	11
Пластиковые абатменты. Платформа CAD/CAM	12
Шаровидные абатменты	13
Формирователи десны	14
Аналоги имплантата. Трансферы	15
Мульти-юнит абатменты	17
Имплантат MeDENT Implants Systems серии Alpha	19
Ортопедический этап. Супраструктуры	20
Мульти-юнит абатменты	21
Имплантат MeDENT Implants Systems серии Beta	23
Ортопедический этап. Супраструктуры	24
Прямые абатменты	25
Угловые абатменты. Платформа CAD/CAM	27
Пластиковые абатменты. Формирователи десны	28
Шаровидные абатменты	29
Аналоги имплантата. Трансферы	30
Мульти-юнит абатменты	31

Имплантат MeDENT Implants Systems серии Gamma	33
Ортопедический этап. Супраструктуры	34
Прямые абатменты	35
Угловые абатменты	36
Пластиковые абатменты. Платформа CAD/CAM	37
Шаровидные абатменты	38
Формирователи десны	39
Аналоги имплантата. Трансферы	40
Мульти-юнит абатменты	41
Хирургический набор MeDENT FullStop	44

О компании BioMed Group GmbH

BioMed Group GmbH – динамично развивающаяся компания, занимающаяся разработкой, производством и внедрением инновационных решений в сфере дентальной имплантологии под брендом MeDENT Implants Systems. BioMed Group GmbH предлагает широкий спектр самых современных стоматологических имплантатов, элементов протетических систем, инструментов, а также дополнительных расходных хирургических материалов для функциональных и эстетических восстановлений. Для оптимального удовлетворения возрастающих потребностей и запросов докторов компания создала экспертную группу в области стоматологии для ведения всесторонних исследований, проводимых на протяжении десятилетия. Их результат заложен в основе разрабатываемых методик и продуктов компании. Продукция MeDENT Implants Systems

попадает на мировой рынок через широкую дистрибьюторскую сеть, благодаря сочетанию высочайшего качества и актуальности ассортимента. Качество гарантируется высокотехнологичным производством основанном на клинических исследованиях, поддерживает систему тщательного контроля и соответствует требованиям основных мировых стандартов: EU93/42, ISO 9001:2000, ISO 13485:2003 и Директиве 93/42/EEC. PУ № 2014/1387, что дает право на официальную продажу продукции на территории РФ. В дополнение к производству, компания осуществляет консультирование и техническое сопровождение всем, кому необходимо подробное сотрудничество. Для обеспечения наилучшего и персонализированного обслуживания компания имеет местные офисы продаж и обслуживания в каждой стране.



Имплантаты MeDENT Implants Systems

MeDENT Implants Systems – инновационный комплекс титановых винтовых имплантатов, супраструктур и инструментов. Все составные части системы разработаны на основе новейших технологий с учетом накопленного опыта дентальной имплантации. В 2016 году был выпущен новый имплантат корневидной формы с конусным соединением имплантат-абатмент. При создании системы в основу был заложен особый дизайн имплантата, разработанный с помощью компьютерного моделирования распределения нагрузок. MeDENT Implants Systems один из первых использует нанотехнологии в обработке поверхности титанового имплантата, которая обеспечивает оптимальную интеграцию с костной тканью. Научные исследования по всему миру доказывают, что ключом к оптимальной остеоинтеграции является качество поверхности имплантата. Также доказано, что шероховатая поверхность титановых имплантатов способствует адсорбции белков, механическому прикреплению к поверхности материала волокон фибрина и коллагена, адгезии остеогенных клеток, фибро и остеобластов, а также

синтезу специфических белков и факторов роста, что, в конечном итоге, позволяет достичь увеличения площади интегрирующихся поверхностей. Процесс формирования поверхности состоит из нескольких этапов:

- подготовка поверхности;
- струйная обработка;
- химическая обработка;
- пост-химическая обработка;
- упаковка имплантата.

Поверхность MeDENT Implants Systems подвергается струйной обработке частицами определенного размера и плотности, затем проходит обработку в низкоконцентрированной органической кислоте для достижения абсолютной чистоты поверхности. И, наконец, финишная обработка кислотой для создания упорядоченной структуры, что обеспечивает максимальную гидрофильность поверхности и способствует ускоренной остеоинтеграции имплантата.

Сертификат MeDENT Implants Systems

Европейский EU93/42, ISO 9001:2000; ISO 13485:2003 и в Директиве 93/42/ЕЕС.

Вся система сертифицирована и зарегистрирована МЗ РФ. РУ №2014/1387

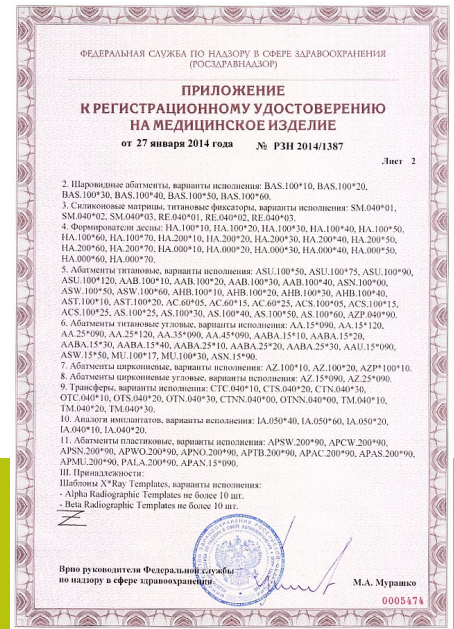
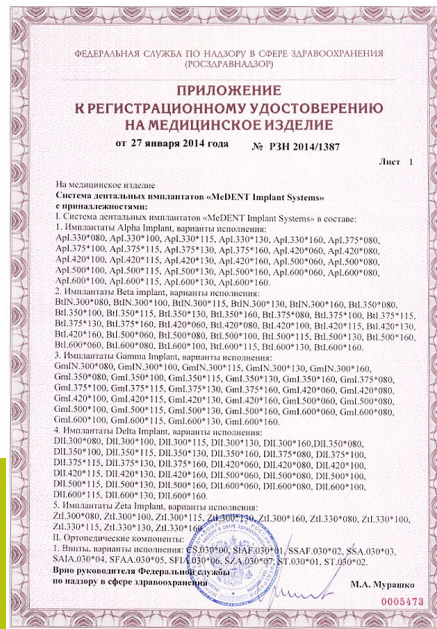

Гарантийная программа BioMed Group GmbH

Компания BioMed Group GmbH предлагает Вам гарантированно высокое качество каждого изделия, уверенность в функциональном, эстетическом и стабильном результате для Ваших пациентов. Дентальные имплантаты MeDENT Implants systems были клинически испытаны, а результаты подтверждены научными исследованиями во многих странах мира.

И с целью подтверждения высокого качества продукции и укрепления вашей уверенности, мы готовы предложить Вам нашу гарантийную программу:

- пожизненная гарантия на все серии имплантатов MeDENT Implants Systems предоставляется с даты проведения операции имплантации;
- пожизненная гарантия на супраструктуры MeDENT Implants Systems предоставляется с даты фиксации ортопедической конструкции.

К каждому имплантату MeDENT Implants Systems прилагается «Паспорт имплантата», а также стикеры (наклейки) с индивидуальным кодом изделия, что позволяет легко идентифицировать его при необходимости.

Для получения гарантийной программы или обмена имплантатов и ортопедических компонентов Вы можете обратиться к официальному представителю на территории РФ по телефону:

+7 (495) 133-96-30; +7 (958) 111-38 30

*Компания BioMed Group GmbH не несет ответственность за возможный вред, прямо или косвенно нанесенный изделием людям, домашним животным, имуществу в случае, если это произошло в результате несоблюдения правил и условий эксплуатации, установки изделия; умышленных или неосторожных действий покупателя (конечного пользователя) или третьих лиц.



Имплантат MeDENT Implants Systems серии Delta

Универсальный инвазивный имплантат с внутренним шестигранником и соединением Конус Морзе 11 градусов.



ТАБЛИЦА РАЗМЕРОВ ИМПЛАНТАТА

ДИАМЕТР ИМПЛАНТАТА, ММ	ДЛИНА ИМПЛАНТАТА, ММ
Узкая платформа	
3.0	8.5 10 11.5 13 15
3.5	8.5 10 11.5 13 15
Стандартная платформа	
4.0	7 8.5 10 11.5 13 15
4.5	7 8.5 10 11.5 13 15
5.0	7 8.5 10 11.5 13 15
6.0	7 8.5 10 11.5 13 15
7.0	7 8.5 10 11.5 13 15

РЕКОМЕНДОВАННЫЕ ОБОРОТЫ ПРИ СВЕРЛЕНИИ:

Ø2.2 – 750-1000 об/мин	Ø4.5 – 250-400 об/мин
Ø3.0 – 600-800 об/мин	Ø5.0 – 250-400 об/мин
Ø3.5 – 250-400 об/мин	Ø5.5 – 250-400 об/мин
Ø4.0 – 250-400 об/мин	

- Универсальный инвазивный имплантат с внутренним шестигранником и соединением Конус Морзе 11 градусов. Высокая первичная стабилизация в любом типе кости;
- Двойная резьба с шагом 0,8 мм делает вкручивание имплантата более быстрым (1,6 мм за одно вращение);
- Поверхность RBM. Площадь поверхности увеличивается вследствие пескоструйной обработки частицами Бета-Трикальций фосфата. Характеризующегося высокой биосовместимостью;
- Оптимальная морфология: Комбинация углубления и кратера, поверхностная шероховатость: Ra 2,5-3,0 мкм;
- Коническая форма и нижняя глубокая резьба имплантата увеличивают стабильность и делают возможной немедленную нагрузку;
- При установке имплантата режущая кромка винтового типа увеличивает самонарезающую способность и минимизирует сопротивление кости;
- Апекс имеет размер меньше диаметра имплантата на 0.7 мм;
- Широкая линейка компонентов протетики;
- Раннее заживление костной ткани;
- Широкий типоразмерный ряд: диаметр от 3,0 мм до 7 мм / длинна от 7 мм до 15 мм;
- Заглушка в комплекте.

Хирургический протокол

! ПРИ ПЛОТНОЙ КОРТИКАЛЬНОЙ ПЛАСТИНЕ РЕКОМЕНДУЕТСЯ ИСПОЛЬЗОВАНИЕ CORTICAL DRILL (C_RD)

Ø 3.0

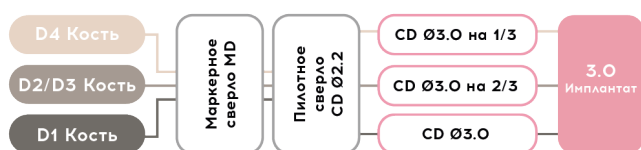

Ø 3.5



Ø 4.0

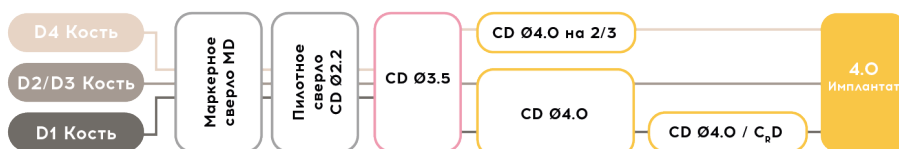

Ø 4.5



Ø 5.0



Ø 6.0



***ИМПЛАНТАТЫ МОГУТ УСТАНОВЛИВАТЬСЯ
КАК КОРТИКАЛЬНО, ТАК И СУБКОРТИКАЛЬНО**

Ортопедический этап. Супраструктуры

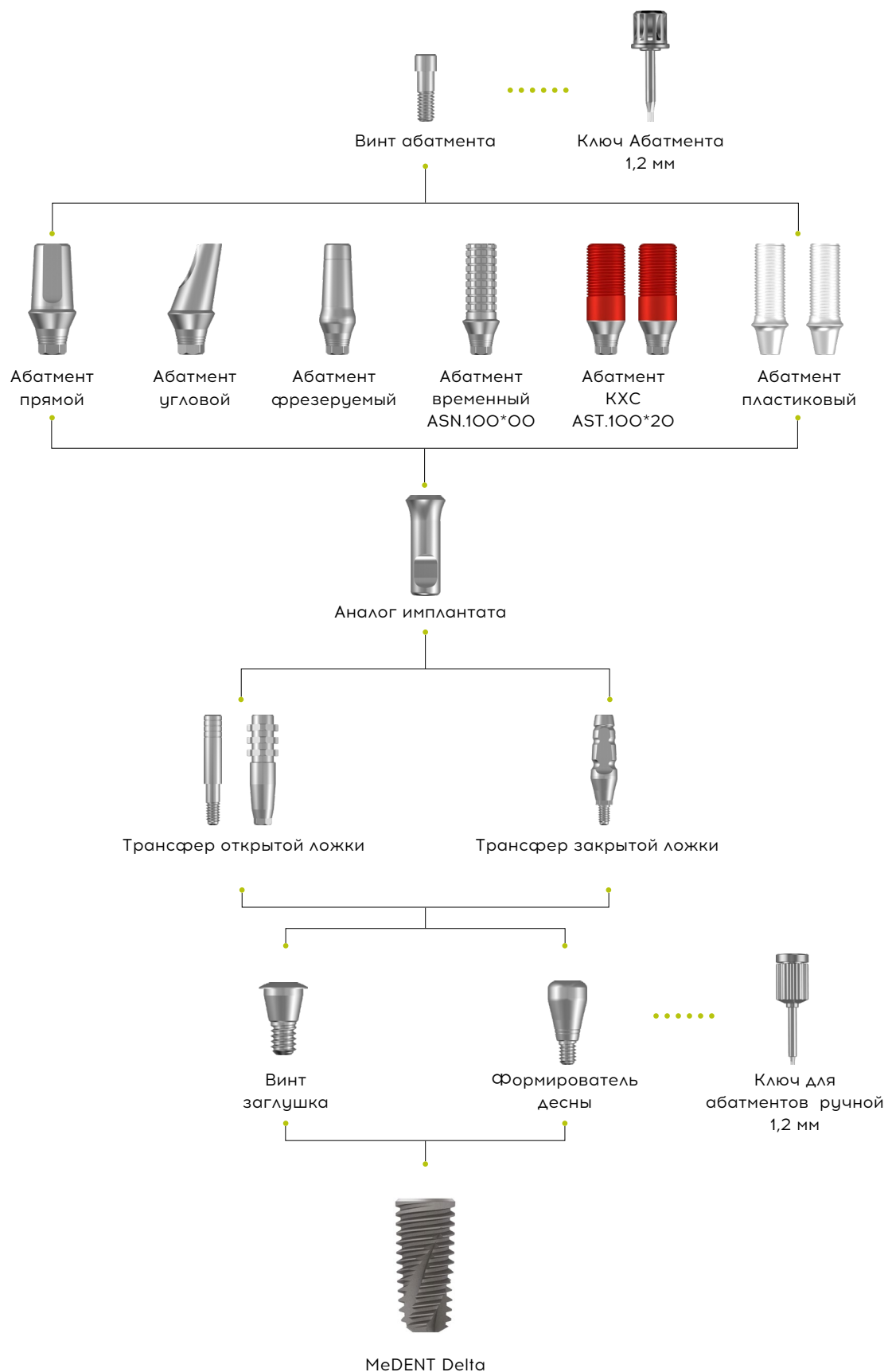

Прямые абатменты

Прямые абатменты являются универсальными и могут применяться при одиночных, мостовидных, условно-съемных и прочих конструкциях. Имеют уступ, что позволяет использовать их в эстетически значимых зонах. Изготовлены из титана той же марки, что и имплантат (Grade 5). Имеют конусное соединение с имплантатом что, практически,

исключает микродвижения, и, как следствие, резорбцию кости в долгосрочной перспективе.

Система позволяет изготавливать коронки, как с цементной, так и с винтовой фиксацией.

Выпускаются с уступом: 1 мм, 2 мм, 3 мм, 4 мм на узкую и стандартную платформы. Абатмент комплектуется винтом.



AAB.100*10 mini

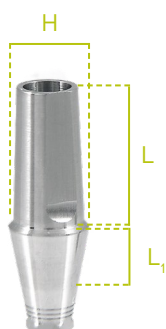

AAB.100*20 mini

***Узкая платформа для имплантатов Ø3.0 / Ø3.5**

ПРЯМЫЕ АБАТМЕНТЫ С УСТУПОМ. УЗКАЯ ПЛАТФОРМА

№ ПО КАТАЛОГУ	L, мм	H, мм	L ₁ , мм
AAB	9	4,5	1 2 3 4

Каталожные коды: AAB.100*10 mini | AAB.100*20 mini | AAB.100*30 mini | AAB.100*40 mini

Для имплантатов Ø3.0 / Ø3.5



AAB.100*10

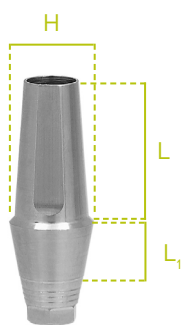

AAB.100*30

Стандартная платформа для имплантатов Ø4.0 / Ø4.5 / Ø5.0 / Ø6.0

ПРЯМЫЕ АБАТМЕНТЫ С УСТУПОМ. СТАНДАРТНАЯ ПЛАТФОРМА

№ ПО КАТАЛОГУ	L, мм	H, мм	L ₁ , мм
AAB	9	4,5 5,0	1 2 3 4

Каталожные коды: AAB.100*10 | AAB.100*20 | AAB.100*30 | AAB.100*40

Для имплантатов Ø4.0 / Ø4.5 / Ø5.0 / Ø6.0

***РЕКОМЕНДУЕМОЕ УСИЛИЕ ДЛЯ ЗАКРУЧИВАНИЯ ВИНТА АБАТМЕНТА: 25 Н*см**

Угловые абатменты

Угловые абатменты используются, в первую очередь, во фронтальном участке зубного ряда, либо в ситуациях, когда имплантат установлен под углом к протетической плоскости. Также, имеют уступ, что позволяет их применять при различной толщине мягких тканей.

Система позволяет изготавливать коронки, как с цементной, так и с винтовой фиксацией.

Выпускаются с уступом: 1 мм, 2 мм, 3 мм, 4 мм на узкую и стандартную платформы. Абатмент комплектуется винтом.



AABA.15*10

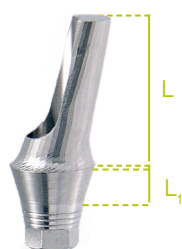

AABA.15*20

***Узкая платформа для имплантатов Ø3.0 / Ø3.5**

Стандартная платформа для имплантатов Ø4.0 / Ø4.5 / Ø5.0 / Ø6.0

УГЛОВЫЕ АБАТМЕНТЫ 15° С УСТУПОМ

№ ПО КАТАЛОГУ	ПЛАТФОРМА	L, мм	α°	L ₁ , мм
AABA	узкая	8	15°	1 2 3 4
AABA	стандартная	8	15°	1 2 3 4

Каталожные коды:

AABA.1510 mini
AABA.1520 mini
AABA.1530 mini
AABA.1540 mini

AABA.1510
AABA.1520
AABA.1530
AABA.1540

Для имплантатов Ø3.0 / Ø3.5

Для имплантатов Ø4.0 / Ø4.5 / Ø5.0 / Ø6.0

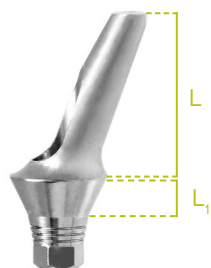

AABA.25*10



AABA.25*40

***Узкая платформа для имплантатов Ø3.0 / Ø3.5**

Стандартная платформа для имплантатов Ø4.0 / Ø4.5 / Ø5.0 / Ø6.0

УГЛОВЫЕ АБАТМЕНТЫ 25° С УСТУПОМ

№ ПО КАТАЛОГУ	ПЛАТФОРМА	L, мм	α°	L ₁ , мм
AABA	узкая	8	25°	1 2 3 4
AABA	стандартная	8	25°	1 2 3 4

Каталожные коды:

AABA.2510 mini
AABA.2520 mini
AABA.2530 mini
AABA.2540 mini

AABA.2510
AABA.2520
AABA.2530
AABA.2540

Для имплантатов Ø3.0 / Ø3.5

Для имплантатов Ø4.0 / Ø4.5 / Ø5.0 / Ø6.0

***РЕКОМЕНДУЕМОЕ УСИЛИЕ ДЛЯ ЗАКРУЧИВАНИЯ ВИНТА АБАТМЕНТА: 25 Н*см**

Пластиковые абатменты

Выжигаемые абатменты применяются для изготовления индивидуальных абатментов, с последующей цементной либо винтовой фиксацией.

Выпускаются на узкую и стандартную платформы. Комплектуется винтом.

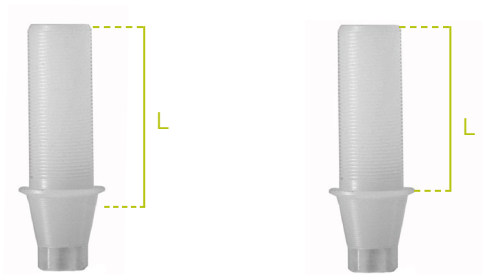

APSN.200*90 mini

APSN.200*90

ПЛАСТИКОВЫЕ АБАТМЕНТЫ

№ ПО КАТАЛОГУ	ПЛАТФОРМА	L, мм
APSN 200*90 mini	узкая	9
APSN 200*90	стандартная	9

***РЕКОМЕНДУЕМОЕ УСИЛИЕ ДЛЯ ЗАКРУЧИВАНИЯ ВИНТА АБАТМЕНТА: 25 Н*см**

Платформа CAD/CAM

Титановая платформа для CAD CAM. Изготавливается с идентичными допусками, как и сами имплантаты MeDent, что обеспечивает максимальную стабильность

конструкции и прецизионную точность ее соединения с имплантатом. Комплектуется винтом.



AZ.100*10 mini

AZ.100*10

ПЛАТФОРМА ДЛЯ CAD CAM

№ ПО КАТАЛОГУ	L, мм	L ₁ , мм
AZ.100*10 mini	Узкая платформа	
	4	0.5
AZ.100*10	Стандартная платформа	
	4	0.5

***РЕКОМЕНДУЕМОЕ УСИЛИЕ ДЛЯ ЗАКРУЧИВАНИЯ ВИНТА АБАТМЕНТА: 25 Н*см**

Шаровидные абатменты

Шаровидные абатменты используются для фиксации съемного протеза. Имеют высоту от 1 мм до 6 мм. Выбор зависит от толщины мягких тканей. Комплекуются колпачком из нержавеющей стали и силиконовой матрицей.

ШАРОВИДНЫЕ АБАТМЕНТЫ

№ ПО КАТАЛОГУ	L, мм
BAS.100*10 BAS.100*20 BAS.100*30 BAS.100*40 BAS.100*50 BAS.100*60	1 2 3 4 5 6



BAS.100*20



BAS.100*30



BAS.100*40



BAS.100*50



SM.O40*O2



RE.O40*O1

ШАРОВИДНЫЙ АБАТМЕНТ КОМПЛЕКТ



BAS.Kit

КОЛПАЧКИ ДЛЯ ШАРОВИДНЫХ АБАТМЕНТОВ

№ ПО КАТАЛОГУ	НАЗВАНИЕ НА АНГЛИЙСКОМ ЯЗЫКЕ	НАЗВАНИЕ НА РУССКОМ ЯЗЫКЕ
SM.O40*O2	Standard Silicon Ball Cap	Силиконовая, стандартная матрица
RE.O40*O1	Metal Cap	Металлический колпачок

Формирователи десны

Формирователи десны предназначены для подготовки мягких тканей перед протезированием. Своим дизайном создают ложе будущей ортопедической конструкции.

Выпускаются высотой: 3 мм, 4 мм, 5 мм, 7 мм на узкую и стандартную платформы.



HA.100*40 mini

***Узкая платформа для имплантатов Ø3.0 / Ø3.5**

ФОРМИРОВАТЕЛИ ДЕСНЫ УЗКАЯ ПЛАТФОРМА

№ ПО КАТАЛОГУ	ПЛАТФОРМА	H _г , мм	Ø
HA.100*30 mini	узкая	3 4 5 7	4.0mm
HA.100*40 mini			4.5mm
HA.100*50 mini			
HA.100*70 mini			

ФОРМИРОВАТЕЛИ ДЕСНЫ СТАНДАРТНАЯ ПЛАТФОРМА



HA.200*40

Стандартная платформа для имплантатов Ø4.0 / Ø4.5 / Ø5.0 / Ø6.0

№ ПО КАТАЛОГУ	ПЛАТФОРМА	L _г , мм	Ø
HA.200*30	стандартная	3 4 5 7	4.0mm
HA.200*40			4.5mm
HA.200*50			5.5mm
HA.200*70			6.5mm

***РЕКОМЕНДУЕМОЕ УСИЛИЕ ДЛЯ ЗАКРУЧИВАНИЯ ФОРМИРОВАТЕЛЯ ДЕСНЫ: 20 Н*см**

Аналоги имплантата

Изготавливается из медицинской стали. Используется как аналог имплантата в зуботехнической лаборатории.

Позволяет производить подготовку лабораторных моделей.



IA.040*20 Mini



IA.040*20

АНАЛОГ ИМПЛАНТАТА

№ ПО КАТАЛОГУ	ПЛАТФОРМА	L, мм
IA 040*20 Mini	узкая	12
IA 040*20	стандартная	12

Трансферы

Изготавливаются из медицинской стали. Универсальная длина винта позволяет получать оттиски методами, как открытой, так и закрытой ложки.

ТРАНСФЕРЫ

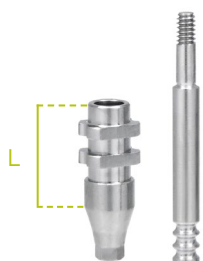

OTC.040*10 Mini

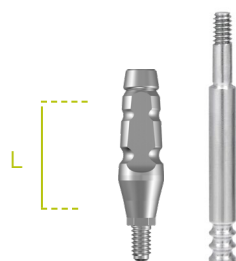

OTS.040*20

ТИП	№ ПО КАТАЛОГУ	ПЛАТФОРМА	L, мм
Открытая ложка	OTC 040*10 mini	узкая (открытая ложка)	10mm 14mm
Открытая ложка	OTS 040*20	стандартная (открытая ложка)	10mm 14mm
Закрытая ложка	CTC 040*10 mini	узкая (закрытая ложка)	10mm 14mm
Закрытая ложка	CTS 040*20	стандартная (закрытая ложка)	10mm 14mm

***РЕКОМЕНДУЕМОЕ УСИЛИЕ ДЛЯ ЗАКРУЧИВАНИЯ ТРАНСФЕРА: 20 Н*см**



Мульти-юнит абатменты

Мульти-юнит абатменты

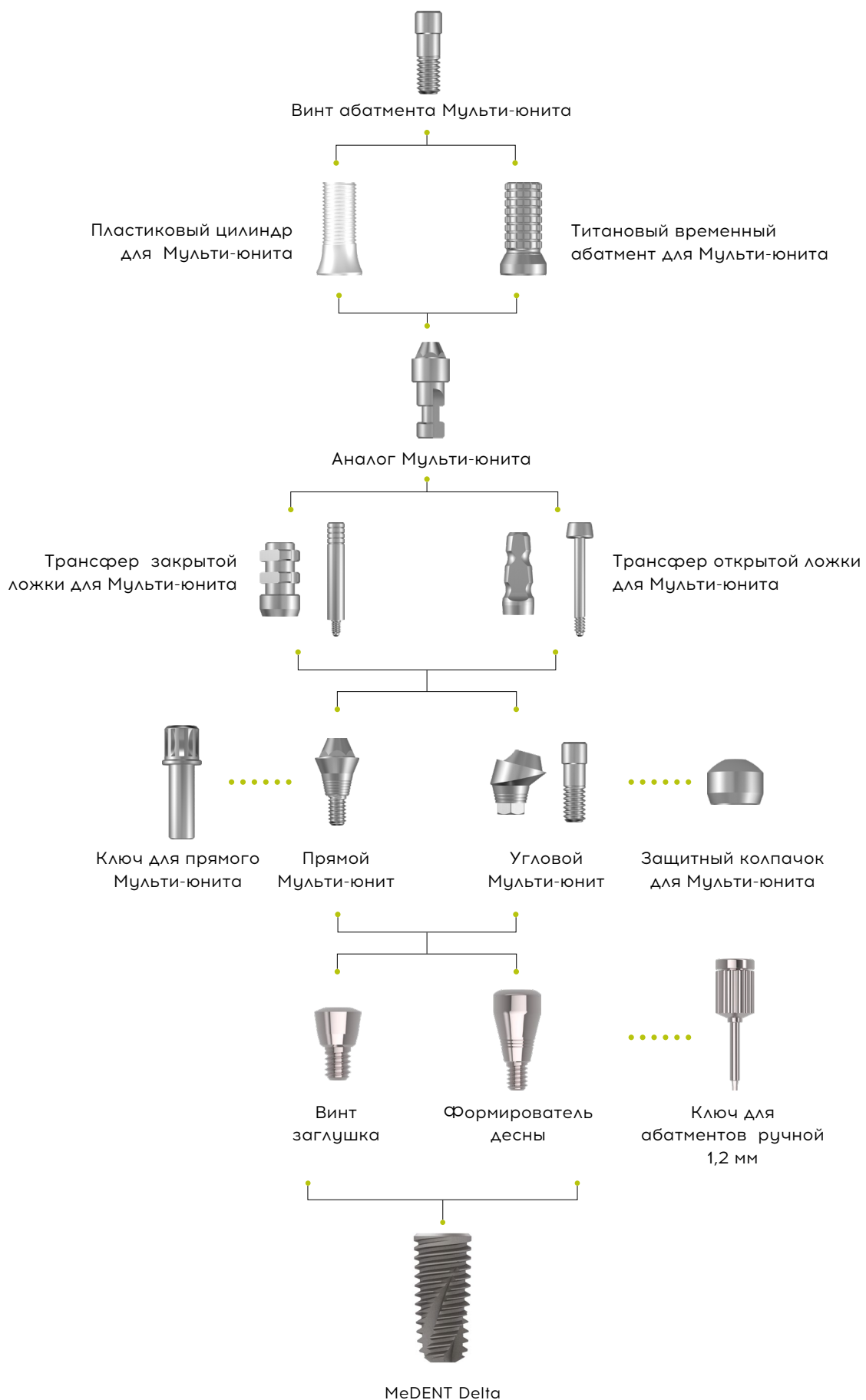

ПРЯМЫЕ МУЛЬТИ АБАТМЕНТЫ

№ ПО КАТАЛОГУ	L, мм
AST.100*10 Mini	1 2 3 4 5
AST.100*10	1 2 3 4 5



MU.Kit

УГЛОВЫЕ МУЛЬТИ АБАТМЕНТЫ

№ ПО КАТАЛОГУ	α°	L, мм
MU.100*17 MU.100*30 Mini	17° 30°	1.5 2.5
MU.100*17 MU.100*30	17° 30°	1.5 2.5



MU.Kit 17, 30

ПЛАСТИКОВЫЙ РУКАВ К АБАТМЕНТУ

С ШЕСТИГРАННИКОМ

БЕЗ ШЕСТИГРАННИКА



APMU.200*90



APMU.200*90



TM.040*10

ТРАНСФЕР К МУЛЬТИ АБАТМЕНТУ

АНАЛОГ МУЛЬТИ АБАТМЕНТА



IA.050*40

КЛЮЧ ДЛЯ ПРЯМОГО МУЛЬТИ АБАТМЕНТА



ID15

ЗАЖИВЛЯЮЩИЙ КОЛПАЧОК (L 6мм)



HA.200*60

*МУЛЬТИ АБАТМЕНТЫ И СОПУТСТВУЮЩАЯ К НИМ ПРОДУКЦИЯ ИЗГОТАВЛИВАЮТСЯ НА УЗКУЮ И СТАНДАРТНУЮ ПЛАТФОРМУ

РЕКОМЕНДУЕМОЕ УСИЛИЕ ДЛЯ ЗАКРУЧИВАНИЯ РУКАВА: 15-20 Н*см

РЕКОМЕНДУЕМОЕ УСИЛИЕ ДЛЯ ЗАКРУЧИВАНИЯ МУЛЬТИ АБАТМЕНТА: 25-30 Н*см

Имплантат MeDENT Implants Systems серии Alpha. Единая платформа.

Универсальный инвазивный имплантат с внутренним шестигранником и соединением Конус Морзе 11 градусов на единой платформе.



ТАБЛИЦА РАЗМЕРОВ ИМПЛАНТАТА

ДИАМЕТР ИМПЛАНТАТА, ММ	ДЛИНА ИМПЛАНТАТА, ММ
Единая платформа	
3.6	7 8.0 10 12 14
4.0	7 8.0 10 12 14
4.5	7 8.0 10 12 14
5.0	7 8.0 10 12 14
6.0	7 8.0 10 12
7.0	7 8.0 10 12

РЕКОМЕНДОВАННЫЕ ОБОРОТЫ ПРИ СВЕРЛЕНИИ:

Ø2.2 - 750-1000 об/мин	Ø4.5 - 250-400 об/мин
Ø3.5 - 600-800 об/мин	Ø5.0 - 250-400 об/мин
Ø4.0 - 250-400 об/мин	Ø6.0 - 250-400 об/мин

- Универсальный инвазивный имплантат с внутренним шестигранником и соединением Конус Морзе 11 градусов на единой платформе.
- Обработка поверхности SLA. Гарантированная чистота и гидрофильность поверхности.
- Оптимальная морфология: Комбинация углубления и кратера, поверхностная шероховатость: Ra 2,5-3,0 μm
- Раннее заживление костной ткани
- Заглушка в комплекте.
- Возможно использование в различных клинических случаях
- Высокая первичная стабилизация в любом типе кости
- Удобство установки: Установка проводится при помощи Физиодиспенсора
- Оптимальный дизайн и двойная резьба сокращает время установки (1,6 мм за одно вращение);
- Угол прецервикального расширения позволят добиться хорошей первичной стабилизации (до 60 н/см);
- Апекс имеет размер меньше диаметра имплантата на 0,8 мм;
- Широкий типоразмерный ряд: диаметр от 3,0 мм до 7 мм / длина от 7 мм до 15 мм.

Ортопедический этап. Супраструктуры

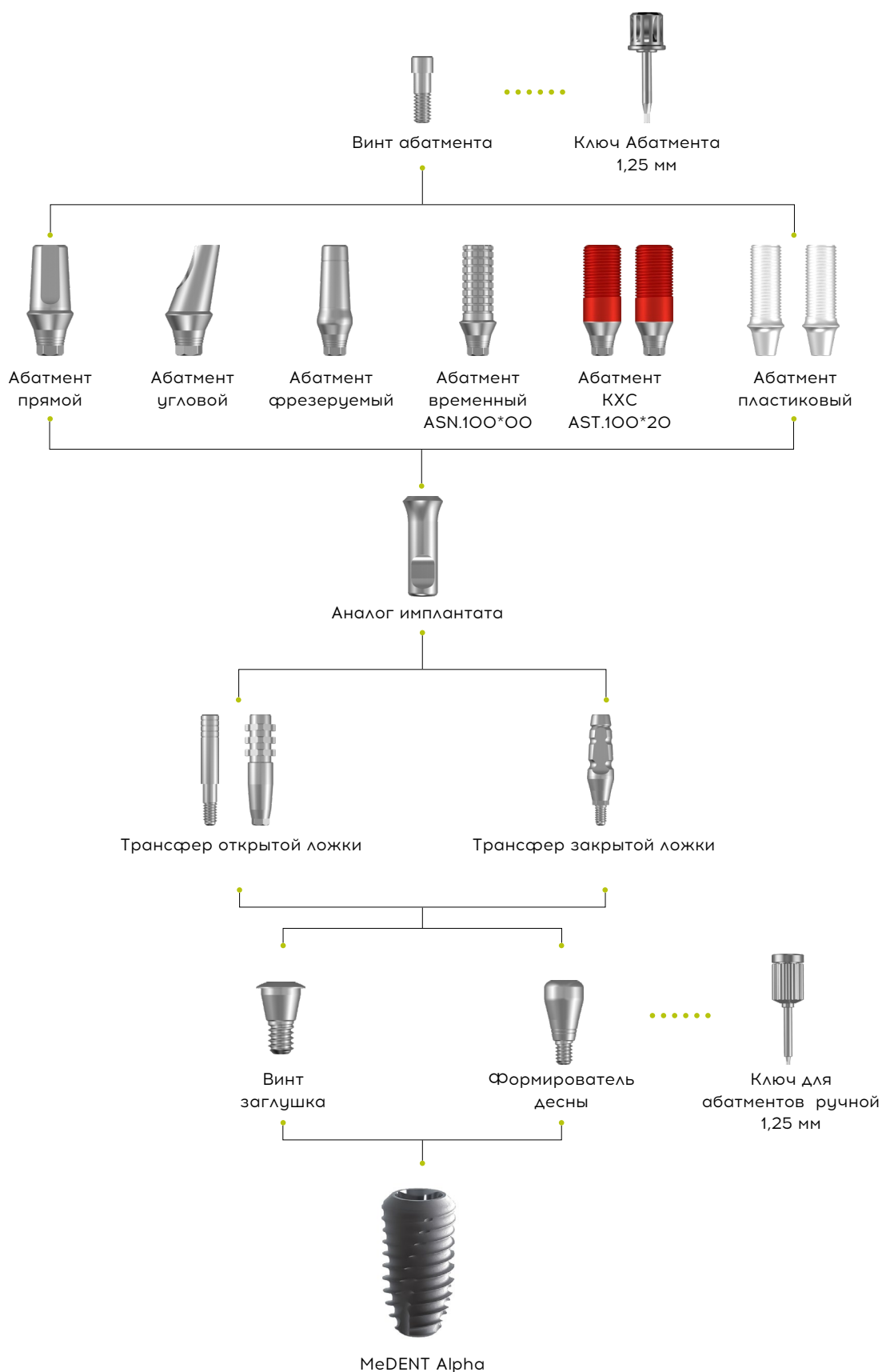

Мульти-юнит абатменты

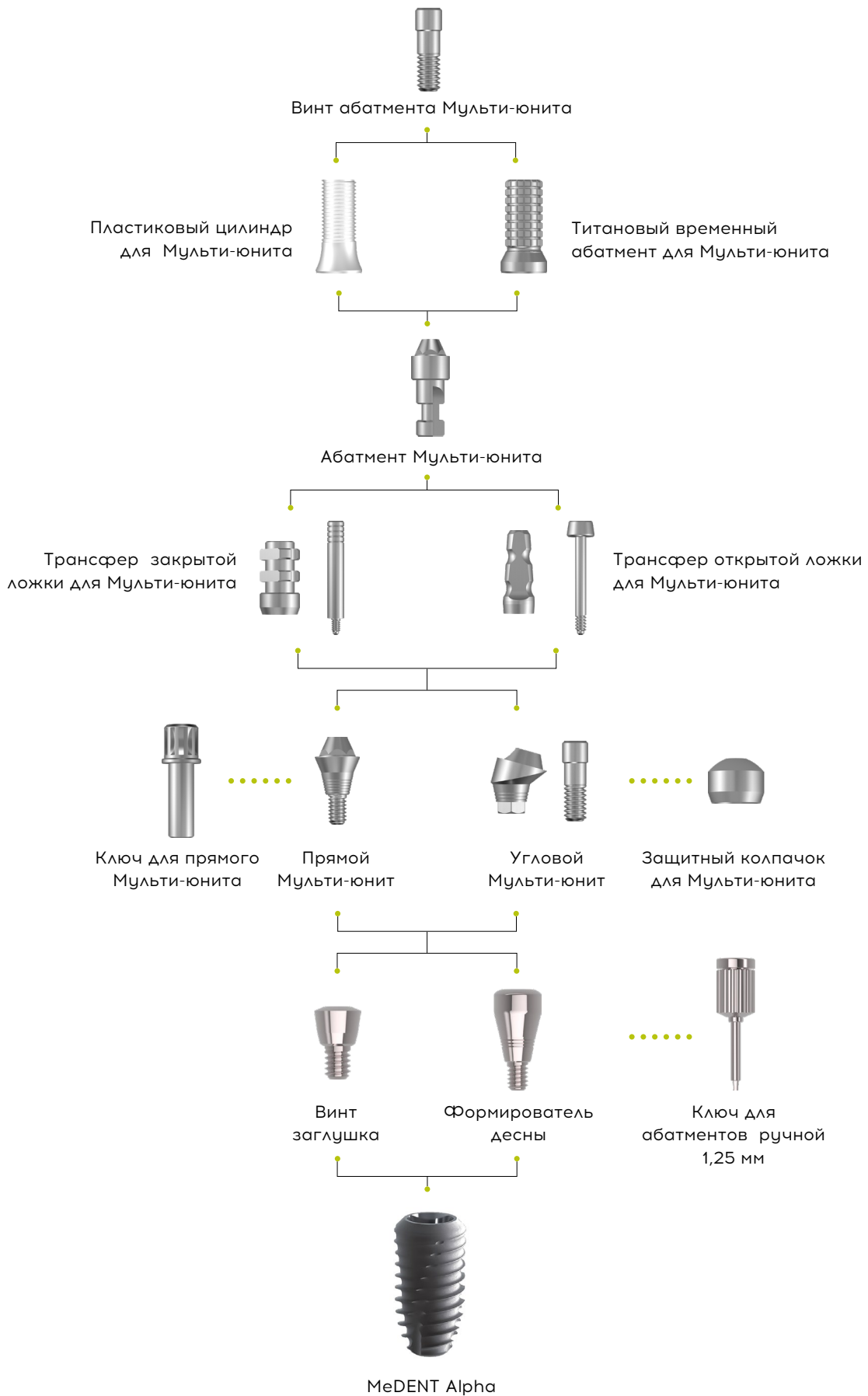

ПРЯМЫЕ МУЛЬТИ АБАТМЕНТЫ

№ ПО КАТАЛОГУ	L, мм
AST.100*10	1 2 3 4 5



MU.Kit

УГЛОВЫЕ МУЛЬТИ АБАТМЕНТЫ

№ ПО КАТАЛОГУ	α°	L, мм
MU.100*17 MU.100*30	17° 30°	1.5 2.5



MU.Kit 17, 30

ПЛАСТИКОВЫЙ РУКАВ К АБАТМЕНТУ

С ШЕСТИГРАННИКОМ

БЕЗ ШЕСТИГРАННИКА



APMU.200*90



APMU.200*90



TM.040*10

АНАЛОГ МУЛЬТИ АБАТМЕНТА



IA.050*40

КЛЮЧ ДЛЯ ПРЯМОГО МУЛЬТИ АБАТМЕНТА



ID15

ЗАЖИВЛЯЮЩИЙ КОЛПАЧОК (L 6мм)



HA.200*60

***МУЛЬТИ АБАТМЕНТЫ И СОПУТСТВУЮЩАЯ К НИМ ПРОДУКЦИЯ ИЗГОТАВЛИВАЮТСЯ НА СТАНДАРТНУЮ ПЛАТФОРМУ**

РЕКОМЕНДУЕМОЕ УСИЛИЕ ДЛЯ ЗАКРУЧИВАНИЯ РУКАВА: 15-20 Н*см

РЕКОМЕНДУЕМОЕ УСИЛИЕ ДЛЯ ЗАКРУЧИВАНИЯ МУЛЬТИ АБАТМЕНТА: 25-30 Н*см

Имплантат MeDENT Implants Systems серии Beta. Единая платформа.

Конический спиралевидный имплантат с внутренним шестигранником.



ТАБЛИЦА РАЗМЕРОВ ИМПЛАНТАТА

	L = 8,0 мм	L = 10,0 мм	L = 11,5 мм	L = 13,0 мм	L = 16,0 мм
Ø 3,5 мм	Beta 3508	Beta 3510	Beta 3511	Beta 3513	Beta 3516
Ø 3,75 мм	Beta 3708	Beta 3710	Beta 3711	Beta 3713	Beta 3716
Ø 4,2 мм	Beta 4208	Beta 4210	Beta 4211	Beta 4213	Beta 4216
Ø 5,0 мм	Beta 5008	Beta 5010	Beta 5011	Beta 5013	Beta 5016
Ø 6,0 мм	Beta 6008	Beta 6010	Beta 6011	Beta 6013	Beta 6016

РЕКОМЕНДОВАННЫЕ ОБОРОТЫ ПРИ СВЕРЛЕНИИ:

Ø2.2 – 750-1000 об/мин Ø4.0 – 250-400 об/мин
Ø3.0 – 600-800 об/мин Ø4.5 – 250-400 об/мин
Ø3.5 – 250-400 об/мин Ø5.0 – 250-400 об/мин

- Конический спиралевидный имплантат с внутренним шестигранником.
- Дизайн тела имплантата позволяет осуществлять плотную и точную посадку в кость, а также легкую контролируемую установку.
- Имплантат имеет дополнительную межвитковую микрорезьбу для увеличения площади остеоинтеграции между телом имплантата и костью.
- Beta – самонарезающий имплантат конденсирующего типа.
- Рекомендуется для кости типа D3 и D4, возможна установка в D1 и D2 тип.
- Применяется при немедленной нагрузке.

Ортопедический этап. Супраструктуры

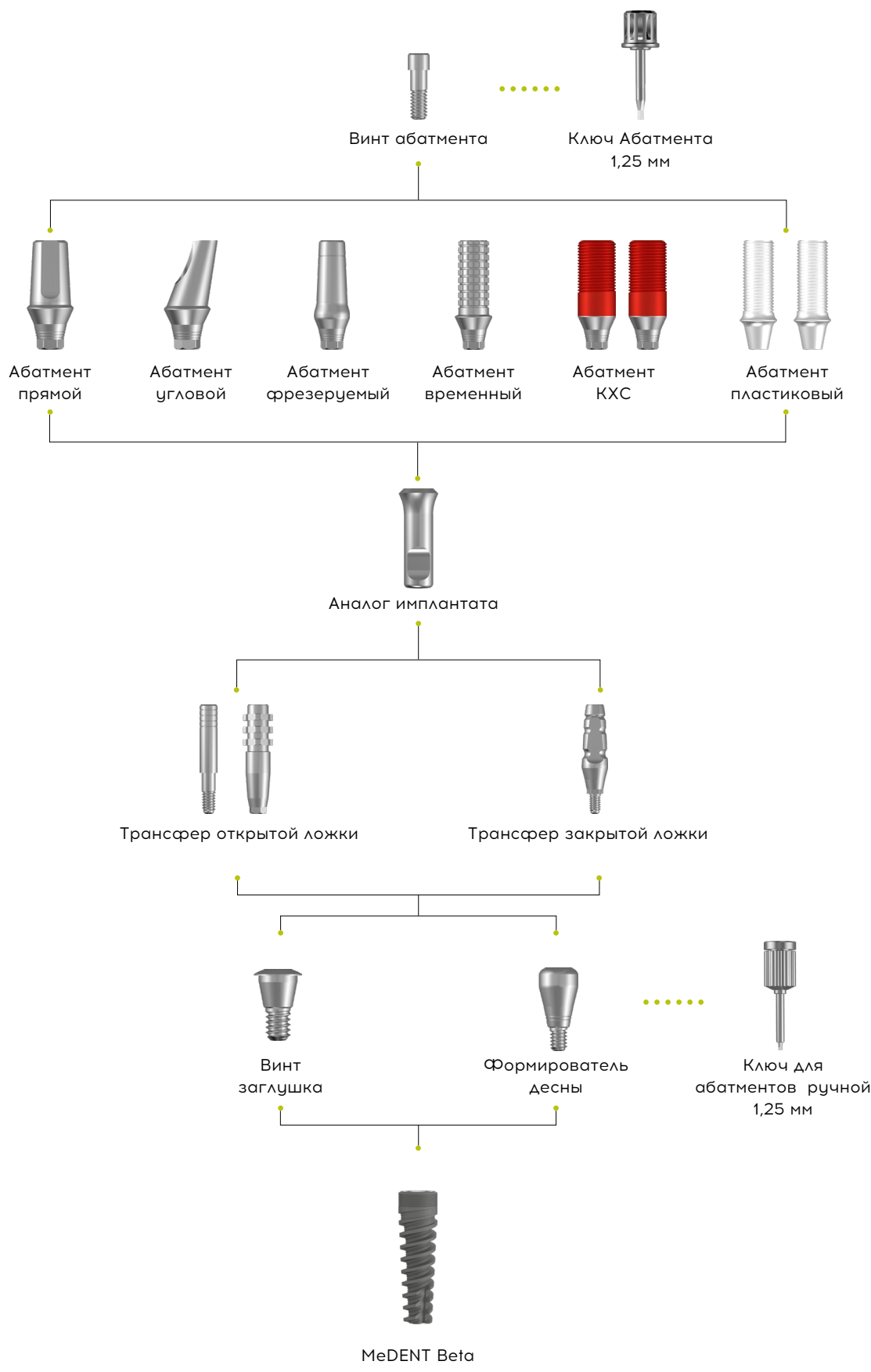

Прямые абатменты

Прямые абатменты являются универсальными и могут применяться при одиночных, мостовидных, условно-съёмных и прочих конструкциях. Имеют уступ, что позволяет использовать их в эстетически значимых зонах. Изготовлены из титана той же марки, что и имплантат (Grade 5). Имеют конусное соединение с имплантатом что, практически,

исключает микродвижения, и, как следствие, резорбцию кости в долгосрочной перспективе.

Система позволяет изготавливать коронки, как с цементной, так и с винтовой фиксацией.

Выпускаются с уступом:

1 мм, 2 мм, 3 мм, 4 мм на стандартную платформу.

Абатмент комплектуется винтом.

Стандартная платформа для имплантатов
Диаметры:
3,3/3,5/3,75/4,2/5,0/6/0



Стандартная платформа для имплантатов
Диаметры:
3,3/3,5/3,75/4,2/5,0/6/0

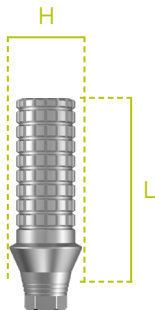

Стандартная платформа для имплантатов
Диаметры:
3,3/3,5/3,75/4,2/5,0/6/0

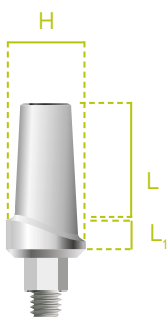

ПРЯМОЙ АБАТМЕНТ

№ ПО КАТАЛОГУ	L, мм	H, мм
ASU. 100*75	7	4,5
ASU. 100*90	9	4,5
ASU. 100*120	12	4,5

Каталожные коды: ASU. 100*75 ASU. 100*90 ASU. 100*120

АБАТМЕНТ ВРЕМЕННЫЙ

№ ПО КАТАЛОГУ	L, мм	H, мм
ASN. 100*00	9	4,0

Каталожный код: ASN. 100*00

АБАТМЕНТ ПРЯМОЙ С УСТУПОМ

№ ПО КАТАЛОГУ	L, мм	H, мм	L ₁ , мм
AAB. 100*10	9	4,5	1
AAB. 100*20	9	4,5	2
AAB. 100*30	9	4,5	3
AAB.100*40	9	4,5	4

Каталожные коды: AAB.100*10 AAB.100*20 AAB.100*30 AAB.100*40

*РЕКОМЕНДУЕМОЕ УСИЛИЕ ДЛЯ ЗАКРУЧИВАНИЯ ВИНТА АБАТМЕНТА: 25 Н*см

Угловые абатменты

Угловые абатменты используются, в первую очередь, во фронтальном участке зубного ряда, либо в ситуациях, когда имплантат установлен под углом к протетической плоскости. Также, имеют уступ, что позволяет их применять при различной толщине мягких тканей.

Система позволяет изготавливать коронки, как с цементной, так и с винтовой фиксацией.

Выпускаются с уступом: 1 мм, 2 мм, 3 мм, 4 мм на стандартную платформу: угол 15 и 25 градусов. Абатмент комплектуется винтом.

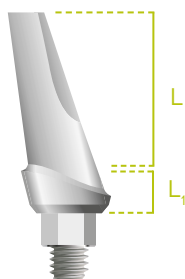

Стандартная платформа для имплантатов
Диаметры:
3,3/3,5/3,75/4,2/5,0/6/0

УГЛОВОЙ АБАТМЕНТ С УСТУПОМ, 15°

№ ПО КАТАЛОГУ	ПЛАТФОРМА	L, мм	α°	L ₁ , мм
ААВА.1510	стандартная	9	15°	1
ААВА.1520	стандартная	9	15°	2
ААВА.1530	стандартная	9	15°	3
ААВА.1540	стандартная	9	15°	4

Каталожные коды: ААВА.1510 ААВА.1530
ААВА.1520 ААВА.1540

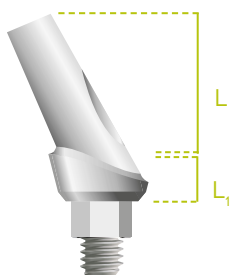

Стандартная платформа для имплантатов
Диаметры:
3,3/3,5/3,75/4,2/5,0/6/0

УГЛОВОЙ АБАТМЕНТ С УСТУПОМ, 25°

№ ПО КАТАЛОГУ	ПЛАТФОРМА	L, мм	α°	L ₁ , мм
ААВА.2510	стандартная	9	25°	1
ААВА.2520	стандартная	9	25°	2
ААВА.2530	стандартная	9	25°	3
ААВА.2540	стандартная	9	25°	4

Каталожные коды: ААВА.2510 ААВА.2530
ААВА.2520 ААВА.2540

***РЕКОМЕНДУЕМОЕ УСИЛИЕ ДЛЯ ЗАКРУЧИВАНИЯ ВИНТА АБАТМЕНТА: 25 Н*см**

Угловые абатменты

Угловые абатменты без уступа используются, в первую очередь, во фронтальном участке зубного ряда, либо в ситуациях, когда имплантат установлен под углом к протетической плоскости.

Система позволяет изготавливать коронки, как с цементной, так и с винтовой фиксацией.

Выпускаются без уступа на стандартную платформу: угол 15 и 25 градусов. Абатмент комплектуется винтом.

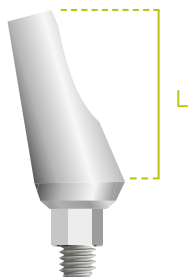

УГЛОВОЙ АБАТМЕНТ, 15°

№ ПО КАТАЛОГУ	ПЛАТФОРМА	L, мм	α°
AA15*090	стандартная	9	15°
AA15*120	стандартная	12	15°



УГЛОВОЙ АБАТМЕНТ, 25°

№ ПО КАТАЛОГУ	ПЛАТФОРМА	L, мм	α°
AA25*090	стандартная	9	25°

Платформа CAD/CAM

Титановая платформа для CAD CAM. Изготавливается с идентичными допусками, как и сами имплантаты MeDent, что обеспечивает максимальную стабильность

конструкции и прецизионную точность ее соединения с имплантатом. Комплектуется винтом.



AZ.100*10

ПЛАТФОРМА ДЛЯ CAD CAM

№ ПО КАТАЛОГУ	L, мм	L ₁ , мм
AZ.100*10	Стандартная платформа	
	4	0.5

***РЕКОМЕНДУЕМОЕ УСИЛИЕ ДЛЯ ЗАКРУЧИВАНИЯ ВИНТА АБАТМЕНТА: 25 Н*см**

Пластиковые абатменты

Выжигаемые абатменты применяются для изготовления индивидуальных абатментов, с последующей цементной либо винтовой фиксацией.

Выпускаются на стандартную платформу. Комплектуется винтом.

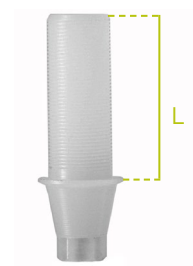

APSN.200*90

ПЛАСТИКОВЫЕ АБАТМЕНТЫ

№ ПО КАТАЛОГУ	ПЛАТФОРМА	L, мм
APSN 200*90	стандартная	9

***РЕКОМЕНДУЕМОЕ УСИЛИЕ ДЛЯ ЗАКРУЧИВАНИЯ ВИНТА АБАТМЕНТА: 25 Н*см**

Формирователи десны

Формирователи десны предназначены для подготовки мягких тканей перед протезированием. Своим дизайном создают ложе будущей ортопедической конструкции.

Выпускаются высотой: 3 мм, 4 мм, 5 мм, 7 мм на стандартную платформу.

ФОРМИРОВАТЕЛИ ДЕСНЫ СТАНДАРТНАЯ ПЛАТФОРМА



HA.200*40

№ ПО КАТАЛОГУ	ПЛАТФОРМА	L, мм	Ø
HA.200*40 HA.200*50	стандартная	3 4 5 7	4.5mm 5.5mm

***РЕКОМЕНДУЕМОЕ УСИЛИЕ ДЛЯ ЗАКРУЧИВАНИЯ ВИНТА АБАТМЕНТА: 25 Н*см**

Шаровидные абатменты

Шаровидные абатменты используются для фиксации съемного протеза. Имеют высоту от 1 мм до 6 мм. Выбор зависит от толщины мягких тканей. Комплекуются колпачком из нержавеющей стали и силиконовой матрицей.

ШАРОВИДНЫЕ АБАТМЕНТЫ

№ ПО КАТАЛОГУ	L, мм
BAS.100*10 BAS.100*20 BAS.100*30 BAS.100*40 BAS.100*50 BAS.100*60	1 2 3 4 5 6



BAS.100*20



BAS.100*30



BAS.100*40



BAS.100*50



BAS.100*60



SM.O40*O2



RE.O40*O1

ШАРОВИДНЫЙ АБАТМЕНТ КОМПЛЕКТ



BAS.Kit



КОЛПАЧКИ ДЛЯ ШАРОВИДНЫХ АБАТМЕНТОВ

№ ПО КАТАЛОГУ	НАЗВАНИЕ НА АНГЛИЙСКОМ ЯЗЫКЕ	НАЗВАНИЕ НА РУССКОМ ЯЗЫКЕ
SM.O40*O2	Standard Silicon Ball Cap	Силиконовая, стандартная матрица
RE.O40*O1	Metal Cap	Металлический колпачок

Аналоги имплантата

Изготавливается из медицинской стали. Используется как аналог имплантата в зуботехнической лаборатории.

Позволяет производить подготовку лабораторных моделей.



IA.O40*20

АНАЛОГ ИМПЛАНТАТА

№ ПО КАТАЛОГУ	ПЛАТФОРМА	L, мм
IA O40*20	стандартная	12

Трансферы

Изготавливаются из медицинской стали. Универсальная длина винта

позволяет получать оттиски методами, как открытой, так и закрытой ложки.

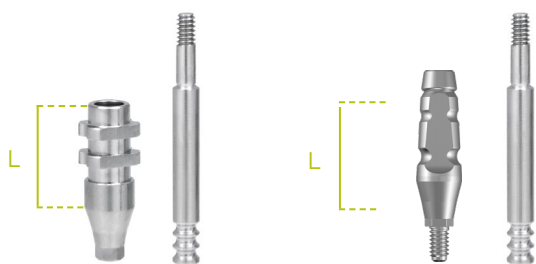

OTS.O40*20

CTS.O40*20

ТРАНСФЕРЫ

ТИП	№ ПО КАТАЛОГУ	ПЛАТФОРМА	L, мм
Открытая ложка	OTS O40*20	стандартная (открытая ложка)	10mm 14mm
Закрытая ложка	CTS O40*20	стандартная (закрытая ложка)	10mm 14mm

***РЕКОМЕНДУЕМОЕ УСИЛИЕ ДЛЯ ЗАКРУЧИВАНИЯ ВИНТА ТРАНСФЕРА: 20 Н*см**

Мульти-юнит абатменты

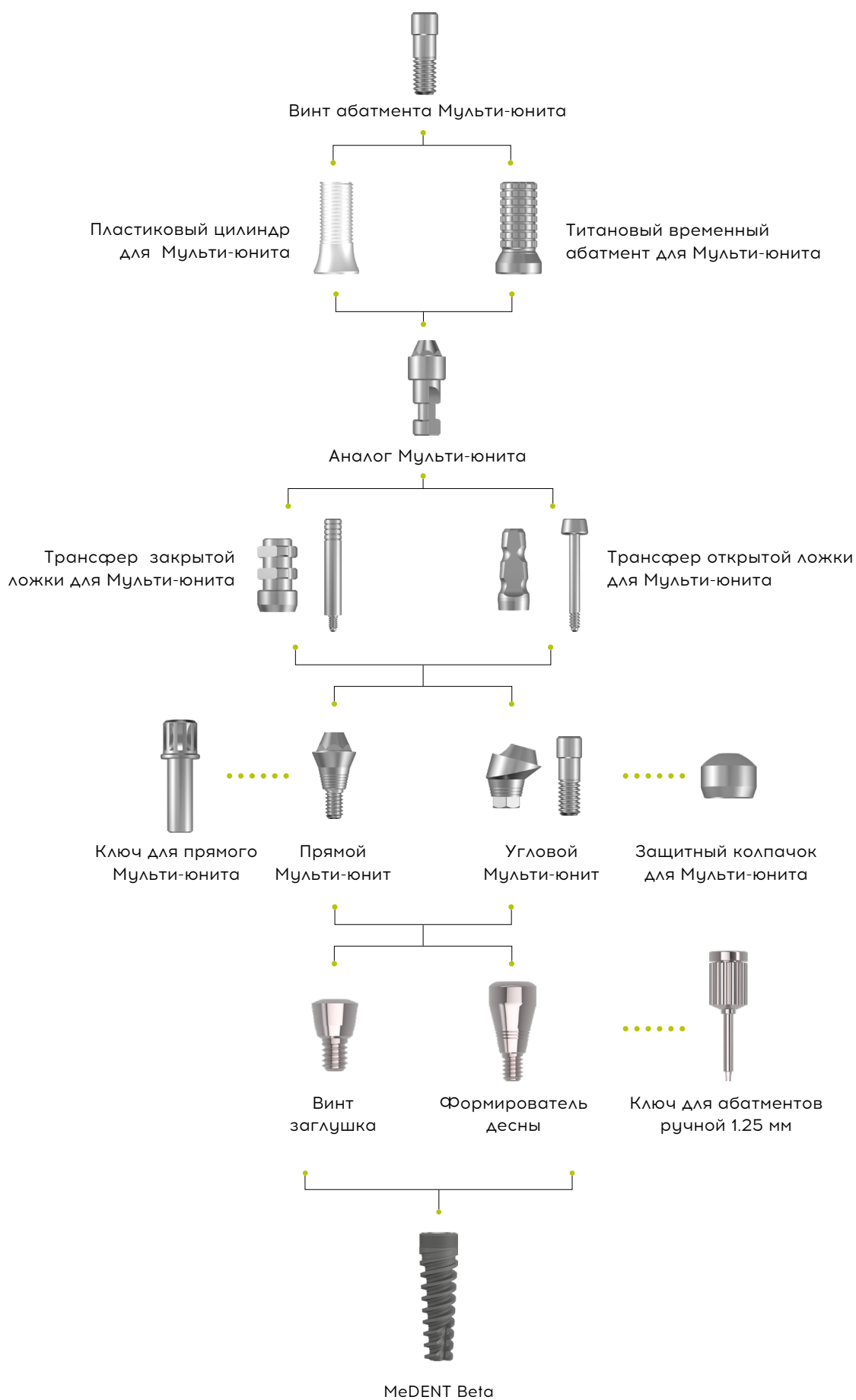

ПРЯМЫЕ МУЛЬТИ АБАТМЕНТЫ

№ ПО КАТАЛОГУ	L, мм
AST.100*10	1 2 3 4 5



MU.Kit

УГЛОВЫЕ МУЛЬТИ АБАТМЕНТЫ

№ ПО КАТАЛОГУ	α°	L, мм
MU.100*17 MU.100*30	17° 30°	1.5 2.5



MU.Kit 17, 30

ПЛАСТИКОВЫЙ РУКАВ К АБАТМЕНТУ

С ШЕСТИГРАННИКОМ

БЕЗ ШЕСТИГРАННИКА



APMU.200*90



APMU.200*90



TM.040*10

ТРАНСФЕР К МУЛЬТИ АБАТМЕНТУ

АНАЛОГ МУЛЬТИ АБАТМЕНТА



IA.050*40

КЛЮЧ ДЛЯ ПРЯМОГО МУЛЬТИ АБАТМЕНТА



ID15

ЗАЖИВЛЯЮЩИЙ КОЛПАЧОК (L 6мм)



HA.200*60

*МУЛЬТИ АБАТМЕНТЫ И СОПУТСТВУЮЩАЯ К НИМ ПРОДУКЦИЯ ИЗГОТАВЛИВАЮТСЯ НА УЗКУЮ И СТАНДАРТНУЮ ПЛАТФОРМУ

РЕКОМЕНДУЕМОЕ УСИЛИЕ ДЛЯ ЗАКРУЧИВАНИЯ РУКАВА: 15-20 Н*см

РЕКОМЕНДУЕМОЕ УСИЛИЕ ДЛЯ ЗАКРУЧИВАНИЯ МУЛЬТИ АБАТМЕНТА: 25-30 Н*см

Имплантат MeDENT Implants Systems серии Gamma

Универсальный инвазивный имплантат с внутренним шестигранником и соединением Конус Морзе 11°.



ТАБЛИЦА РАЗМЕРОВ ИМПЛАНТАТА

ДИАМЕТР ИМПЛАНТАТА, ММ	ДЛИНА ИМПЛАНТАТА, ММ
Узкая платформа	
3.5	8.5 10 11.5 13 15
Стандартная платформа	
4.0	7 8.5 10 11.5 13 15
4.5	7 8.5 10 11.5 13 15
5.0	7 8.5 10 11.5 13 15
6.0	7 8.5 10 11.5 13 15
7.0	7 8.5 10 11.5 13 15

РЕКОМЕНДОВАННЫЕ ОБОРОТЫ ПРИ СВЕРЛЕНИИ:

Ø2.2 – 750-1000 об/мин	Ø4.0 – 250-400 об/мин
Ø3.0 – 600-800 об/мин	Ø4.5 – 250-400 об/мин
Ø3.5 – 250-400 об/мин	Ø5.0 – 250-400 об/мин

- Немецкий имплантат MeDENT серия Gamma – универсальный инвазивный имплантат с внутренним шестигранником и соединением Конус Морзе 11°.
- Высокая первичная стабилизация в любом типе кости;
- Оптимальный дизайн и двойная резьба сокращает время установки (1,6 мм за одно вращение);
- Коническая форма тела и глубокая резьба обеспечивают анатомическую конвергентность;
- Угол прецервикального расширения позволят добиться хорошей первичной стабилизации (до 60 н/см);
- Апекс имеет размер меньше диаметра имплантата на 0,7 мм;
- Обработка поверхности имплантата SLA обеспечивает максимальную чистоту и гидрофильность поверхности;
- Оптимальная морфология: комбинация углубления и кратера, поверхностная шероховатость: Ra 2.5–3.0 мкм;
- Раннее заживление костной ткани;
- Широкий размерный типоряд по длине (от 7мм до 15мм) и диаметрам (от 3.5мм до 7мм);
- Заглушка в комплекте.

Ортопедический этап. Супраструктуры

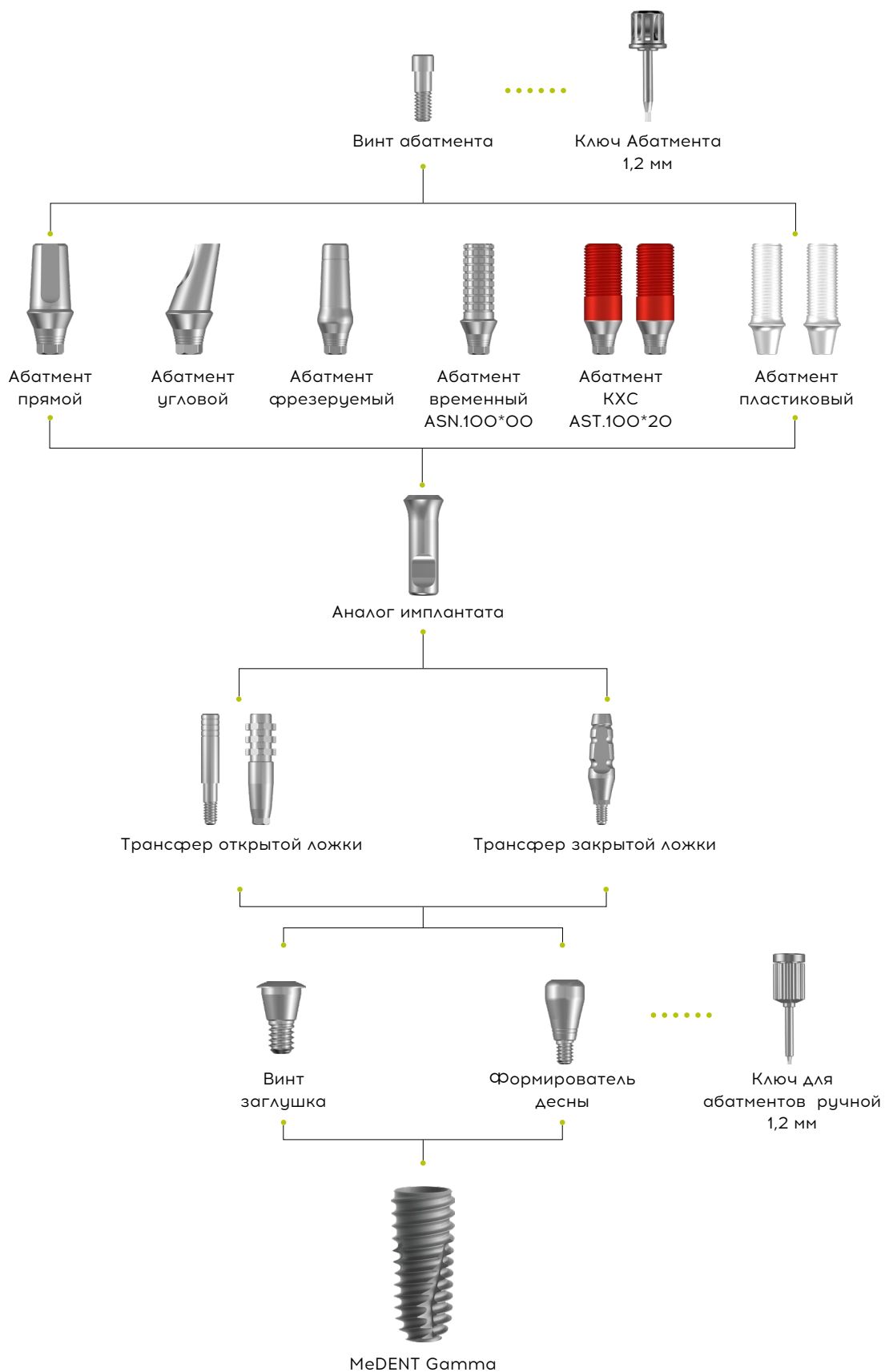

Прямые абатменты

Прямые абатменты являются универсальными и могут применяться при одиночных, мостовидных, условно-съемных и прочих конструкциях. Имеют уступ, что позволяет использовать их в эстетически значимых зонах. Изготовлены из титана марки (Grade 4). Имеют конусное соединение с имплантатом что, практически, исключает микродвижения, и, как

следствие, резорбцию кости в долгосрочной перспективе.

Система позволяет изготавливать коронки, как с цементной, так и с винтовой фиксацией.

Выпускаются с уступом: 1 мм, 2 мм, 3 мм, 4 мм на узкую и стандартную платформы.

Абатмент комплектуется винтом.



AAB.100*10 mini



AAB.100*20 mini

***Узкая платформа для имплантатов Ø3.5**

ПРЯМЫЕ АБАТМЕНТЫ С УСТУПОМ УЗКАЯ ПЛАТФОРМА

№ ПО КАТАЛОГУ	L, мм	H, мм	L ₁ , мм
AAB	9	4,5	1 2 3 4

Каталожные коды: AAB.100*10 mini | AAB.100*20 mini | AAB.100*30 mini | AAB.100*40 mini

Для имплантатов Ø3.5



AAB.100*10

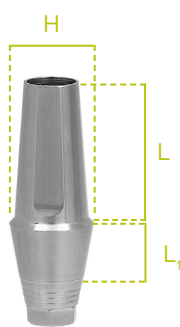

AAB.100*30

Стандартная платформа для имплантатов Ø4.0 / Ø4.5 / Ø5.0 / Ø6.0

ПРЯМЫЕ АБАТМЕНТЫ С УСТУПОМ СТАНДАРТНАЯ ПЛАТФОРМА

№ ПО КАТАЛОГУ	L, мм	H, мм	L ₁ , мм
AAB	9	4,5 5,0	1 2 3 4

Каталожные коды: AAB.100*10 | AAB.100*20 | AAB.100*30 | AAB.100*40

Для имплантатов Ø4.0 / Ø4.5 / Ø5.0 / Ø6.0

***РЕКОМЕНДУЕМОЕ УСИЛИЕ ДЛЯ ЗАКРУЧИВАНИЯ ВИНТА АБАТМЕНТА: 25 Н*см**

Угловые абатменты

Угловые абатменты используются, в первую очередь, во фронтальном участке зубного ряда, либо в ситуациях, когда имплантат установлен под углом к протетической плоскости. Также, имеют уступ, что позволяет их применять при различной толщине мягких тканей.

Система позволяет изготавливать коронки, как с цементной, так и с винтовой фиксацией.

Выпускаются с уступом: 1 мм, 2 мм, 3 мм, 4 мм на узкую и стандартную платформы. Абатмент комплектуется винтом.

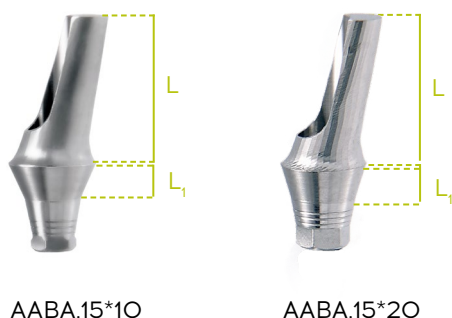

***Узкая платформа для имплантатов Ø3.5**

Стандартная платформа для имплантатов Ø4.0 / Ø4.5 / Ø5.0 / Ø6.0

УГЛОВЫЕ АБАТМЕНТЫ 15° С УСТУПОМ

№ ПО КАТАЛОГУ	ПЛАТФОРМА	L, мм	α°	L ₁ , мм
AABA	узкая	8	15°	1 2 3 4
AABA	стандартная	8	15°	1 2 3 4

Каталожные коды:

AABA.1510 mini
AABA.1520 mini
AABA.1530 mini
AABA.1540 mini

AABA.1510
AABA.1520
AABA.1530
AABA.1540

Для имплантатов Ø3.5

Для имплантатов Ø4.0 / Ø4.5 / Ø5.0 / Ø6.0

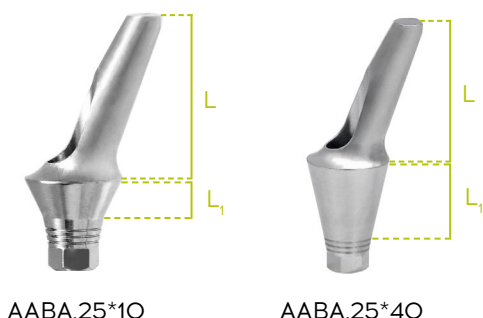

***Узкая платформа для имплантатов Ø3.5**

Стандартная платформа для имплантатов Ø4.0 / Ø4.5 / Ø5.0 / Ø6.0

УГЛОВЫЕ АБАТМЕНТЫ 25° С УСТУПОМ

№ ПО КАТАЛОГУ	ПЛАТФОРМА	L, мм	α°	L ₁ , мм
AABA	узкая	8	25°	1 2 3 4
AABA	стандартная	8	25°	1 2 3 4

Каталожные коды:

AABA.2510 mini
AABA.2520 mini
AABA.2530 mini
AABA.2540 mini

AABA.2510
AABA.2520
AABA.2530
AABA.2540

Для имплантатов Ø3.5

Для имплантатов Ø4.0 / Ø4.5 / Ø5.0 / Ø6.0

***РЕКОМЕНДУЕМОЕ УСИЛИЕ ДЛЯ ЗАКРУЧИВАНИЯ ВИНТА АБАТМЕНТА: 25 Н*см**

Пластиковые абатменты

Выжигаемые абатменты применяются для изготовления индивидуальных абатментов, с последующей цементной либо винтовой фиксацией.

Выпускаются на узкую и стандартную платформы. Комплектуется винтом.



APSN.200*90 Mini



APSN.200*90

ПЛАСТИКОВЫЕ АБАТМЕНТЫ

№ ПО КАТАЛОГУ	ПЛАТФОРМА	L, мм
APSN 200*90 Mini	узкая	9
APSN 200*90	стандартная	9

***РЕКОМЕНДУЕМОЕ УСИЛИЕ ДЛЯ ЗАКРУЧИВАНИЯ ВИНТА АБАТМЕНТА: 25 Н*см**

Платформа CAD/CAM

Титановая платформа для CAD CAM. Изготавливается с идентичными допусками, как и сами имплантаты MeDent, что обеспечивает максимальную стабильность

конструкции и прецизионную точность ее соединения с имплантатом. Комплектуется винтом.



AZ.100*10 Mini



AZ.100*10

ПЛАТФОРМА ДЛЯ CAD CAM

№ ПО КАТАЛОГУ	L, мм	L ₁ , мм
AZ.100*10 Mini	Узкая платформа	
	4	0.5
AZ.100*10	Стандартная платформа	
	4	0.5

***РЕКОМЕНДУЕМОЕ УСИЛИЕ ДЛЯ ЗАКРУЧИВАНИЯ ВИНТА АБАТМЕНТА: 25 Н*см**

Шаровидные абатменты

Шаровидные абатменты используются для фиксации съемного протеза. Имеют высоту от 1 мм до 6 мм. Выбор зависит от толщины мягких тканей. Комплекуются колпачком из нержавеющей стали и силиконовой матрицей.

ШАРОВИДНЫЕ АБАТМЕНТЫ

№ ПО КАТАЛОГУ	L, мм
BAS.100*10 BAS.100*20 BAS.100*30 BAS.100*40 BAS.100*50 BAS.100*60	1 2 3 4 5 6



BAS.100*20



BAS.100*30



BAS.100*40



BAS.100*50



SM.O40*O2



RE.O40*O1

ШАРОВИДНЫЙ АБАТМЕНТ КОМПЛЕКТ



BAS.Kit



КОЛПАЧКИ ДЛЯ ШАРОВИДНЫХ АБАТМЕНТОВ

№ ПО КАТАЛОГУ	НАЗВАНИЕ НА АНГЛИЙСКОМ ЯЗЫКЕ	НАЗВАНИЕ НА РУССКОМ ЯЗЫКЕ
SM.O40*O2	Standard Silicon Ball Cap	Силиконовая, стандартная матрица
RE.O40*O1	Metal Cap	Металлический колпачок

Формирователи десны

Формирователи десны предназначены для подготовки мягких тканей перед протезированием. Своим дизайном создают ложе будущей ортопедической конструкции.

Выпускаются высотой: 3 мм, 4 мм, 5 мм, 7 мм на узкую и стандартную платформы.



HA.100*40 mini

***Узкая платформа для имплантатов Ø3.5**

ФОРМИРОВАТЕЛИ ДЕСНЫ УЗКАЯ ПЛАТФОРМА

№ ПО КАТАЛОГУ	ПЛАТФОРМА	H _г , мм	Ø
HA.100*30 mini	узкая	3 4 5 7	4.0mm
HA.100*40 mini			
HA.100*50 mini			
HA.100*70 mini			

ФОРМИРОВАТЕЛИ ДЕСНЫ СТАНДАРТНАЯ ПЛАТФОРМА



HA.200*40

Стандартная платформа для имплантатов Ø4.0 / Ø4.5 / Ø5.0 / Ø6.0

№ ПО КАТАЛОГУ	ПЛАТФОРМА	L _г , мм	Ø
HA.200*30	стандартная	3 4 5 7	4.0mm
HA.200*40			
HA.200*50			
HA.200*70			

***РЕКОМЕНДУЕМОЕ УСИЛИЕ ДЛЯ ЗАКРУЧИВАНИЯ ФОРМИРОВАТЕЛЯ ДЕСНЫ: 20 Н*см**

Аналоги имплантата

Изготавливается из медицинской стали. Используется как аналог имплантата в зуботехнической лаборатории.

Позволяет производить подготовку лабораторных моделей.



IA.040*20 Mini



IA.040*20

АНАЛОГ ИМПЛАНТАТА

№ ПО КАТАЛОГУ	ПЛАТФОРМА	L, мм
IA 040*20 Mini	узкая	12
IA 040*20	стандартная	12

Трансферы

Изготавливаются из медицинской стали. Универсальная длина винта позволяет получать оттиски методами, как открытой, так и закрытой ложки.

ТРАНСФЕРЫ

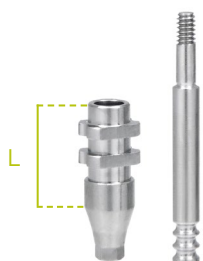

OTC.040*10 Mini

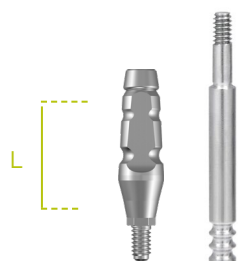

OTS.040*20

ТИП	№ ПО КАТАЛОГУ	ПЛАТФОРМА	L, мм
Открытая ложка	OTC 040*10 mini	узкая (открытая ложка)	10mm 14mm
Открытая ложка	OTS 040*20	стандартная (открытая ложка)	10mm 14mm
Закрытая ложка	CTC 040*10 mini	узкая (закрытая ложка)	10mm 14mm
Закрытая ложка	CTS 040*20	стандартная (закрытая ложка)	10mm 14mm

***РЕКОМЕНДУЕМОЕ УСИЛИЕ ДЛЯ ЗАКРУЧИВАНИЯ ТРАНСФЕРА: 20 Н*см**

Мульти-юнит абатменты

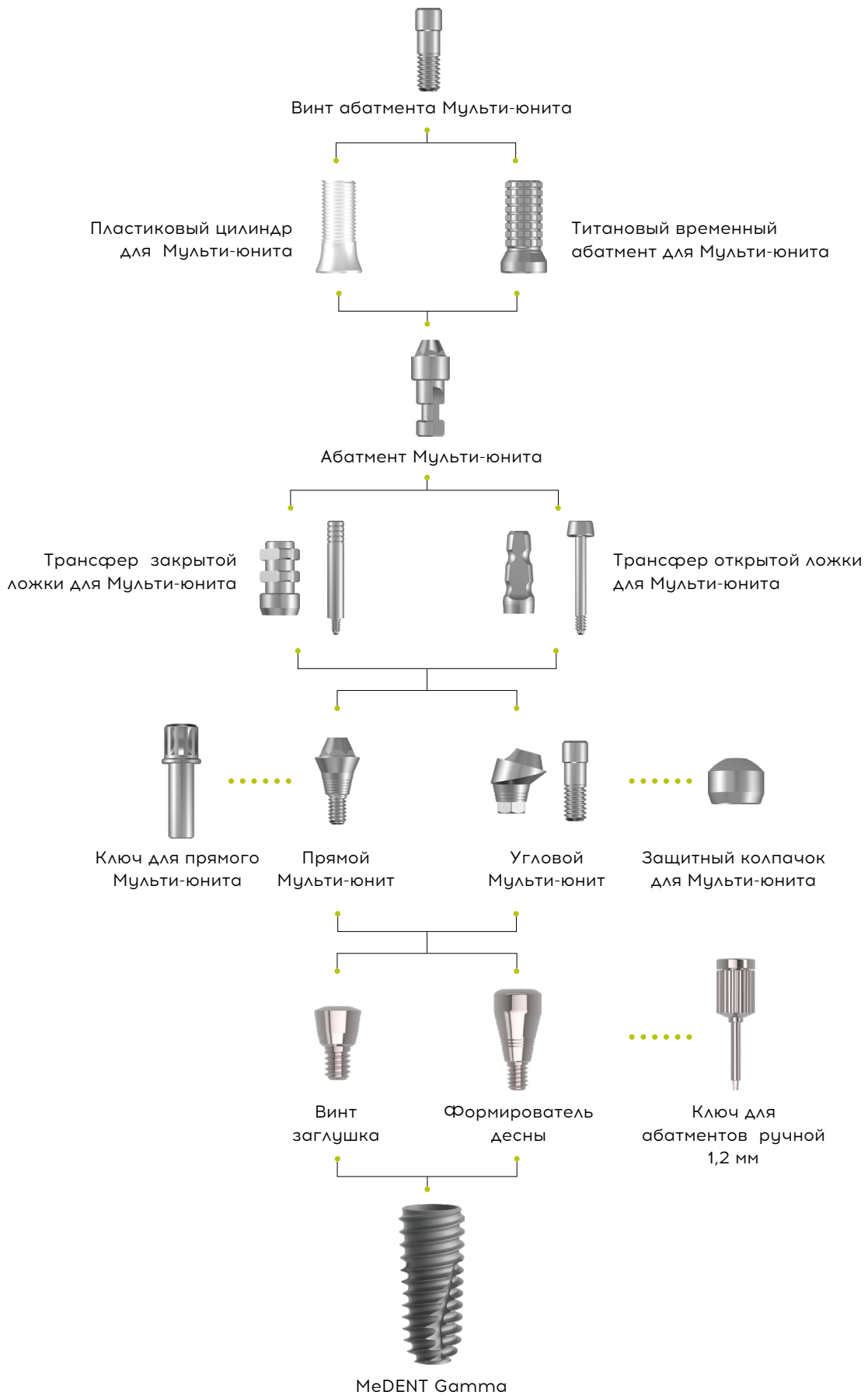

ПРЯМЫЕ МУЛЬТИ АБАТМЕНТЫ

№ ПО КАТАЛОГУ	L, мм
AST.100*10 Mini	1 2 3 4 5
AST.100*10	1 2 3 4 5



MU.Kit

УГЛОВЫЕ МУЛЬТИ АБАТМЕНТЫ

№ ПО КАТАЛОГУ	α°	L, мм
MU.100*17 MU.100*30 Mini	17° 30°	1.5 2.5
MU.100*17 MU.100*30	17° 30°	1.5 2.5



MU.Kit 17, 30

ПЛАСТИКОВЫЙ РУКАВ К АБАТМЕНТУ

С ШЕСТИГРАННИКОМ

БЕЗ ШЕСТИГРАННИКА



APMU.200*90



APMU.200*90



TM.040*10

ТРАНСФЕР К МУЛЬТИ АБАТМЕНТУ

АНАЛОГ МУЛЬТИ АБАТМЕНТА



IA.050*40

КЛЮЧ ДЛЯ ПРЯМОГО МУЛЬТИ АБАТМЕНТА



ID15

ЗАЖИВЛЯЮЩИЙ КОЛПАЧОК (L 6мм)



HA.200*60

*МУЛЬТИ АБАТМЕНТЫ И СОПУТСТВУЮЩАЯ К НИМ ПРОДУКЦИЯ ИЗГОТАВЛИВАЮТСЯ НА УЗКУЮ И СТАНДАРТНУЮ ПЛАТФОРМУ

РЕКОМЕНДУЕМОЕ УСИЛИЕ ДЛЯ ЗАКРУЧИВАНИЯ РУКАВА: 15-20 Н*см

РЕКОМЕНДУЕМОЕ УСИЛИЕ ДЛЯ ЗАКРУЧИВАНИЯ МУЛЬТИ АБАТМЕНТА: 25-30 Н*см



Набор инструментов

Хирургический набор MeDENT FullStop



! НАБОР КОМПЛЕКТУЕТСЯ ДИНАМОМЕТРИЧЕСКИМ КЛЮЧОМ

В НАБОР ВХОДИТ:

ПИНЫ ПАРАЛЛЕЛЬНОСТИ



ДИНАМОМЕТРИЧЕСКИЙ КЛЮЧ



ПИЛОТНЫЙ БОР Ø2.2

L 7		CD Ø2.2 L7
L 8.5		CD Ø2.2 L8.5
L 10		CD Ø2.2 L10
L 11.5		CD Ø2.2 L11.5
L 13		CD Ø2.2 L13
L 15		CD Ø2.2 L15

СВЕРЛА ДЛЯ Ø3.0

L 7		CD Ø3.0 L7
L 8.5		CD Ø3.0 L8.5
L 10		CD Ø3.0 L10
L 11.5		CD Ø3.0 L11.5
L 13		CD Ø3.0 L13
L 15		CD Ø3.0 L15
Cortical		CD Ø3.0

СВЕРЛА ДЛЯ Ø3.5

L 7		CD Ø3.5 L7
L 8.5		CD Ø3.5 L8.5
L 10		CD Ø3.5 L10
L 11.5		CD Ø3.5 L11.5
L 13		CD Ø3.5 L13
L 15		CD Ø3.5 L15

Cortical		CD Ø3.5
----------	---	---------

СВЕРЛА ДЛЯ Ø4.0

L 7		CD Ø4.0 L7
L 8.5		CD Ø4.0 L8.5
L 10		CD Ø4.0 L10
L 11.5		CD Ø4.0 L11.5
L 13		CD Ø4.0 L13
L 15		CD Ø4.0 L15
Cortical		CD Ø4.0

СВЕРЛА ДЛЯ Ø4.5

L 7		CD Ø4.5 L7
L 8.5		CD Ø4.5 L8.5
L 10		CD Ø4.5 L10
L 11.5		CD Ø4.5 L11.5
L 13		CD Ø4.5 L13
L 15		CD Ø4.5 L15
Cortical		CD Ø4.5

СВЕРЛА ДЛЯ Ø5.0

L 7		CD Ø5.0 L7
L 8.5		CD Ø5.0 L8.5
L 10		CD Ø5.0 L10
L 11.5		CD Ø5.0 L11.5
L 13		CD Ø5.0 L13
L 15		CD Ø5.0 L15
Cortical		CD Ø5.0

СВЕРЛА ДЛЯ Ø5.5

L 7		CD Ø5.5 L7
L 8.5		CD Ø5.5 L8.5
L 10		CD Ø5.5 L10
L 11.5		CD Ø5.5 L11.5
L 13		CD Ø5.5 L13
L 15		CD Ø5.5 L15

Cortical		CD Ø5.5
----------	---	---------

СВЕРЛА ДЛЯ Ø6.0

L 7		CD Ø6.0 L7
L 8.5		CD Ø6.0 L8.5
L 10		CD Ø6.0 L10
L 11.5		CD Ø6.0 L11.5
L 13		CD Ø6.0 L13
L 15		CD Ø6.0 L15
Cortical		CD Ø6.0

ИМПЛАНТОВОДЫ ПОД НАКОНЕЧНИК

УЗКАЯ ПЛАТФОРМА



HDS9 короткий



HDS15 длинный

СТАНДАРТНАЯ ПЛАТФОРМА



HDS9 короткий



HDS15 длинный

ИМПЛАНТОВОДЫ ПОД ДИНАМОМЕТРИЧЕСКИЙ КЛЮЧ

УЗКАЯ ПЛАТФОРМА



ID9 короткий



ID15 длинный

СТАНДАРТНАЯ ПЛАТФОРМА



ID9 короткий



ID15 длинный

ОТВЁРТКИ ДЛЯ ВИНТА АБАТМЕНТА



RHD9



RHD15

МАРКЕРНОЕ СВЕРЛО



MD 1.9

УДЛИНИТЕЛЬ СВЕРЛА



DE



Производство
BioMed Group GmbH
Франкфурт-на-Майне
Германия



DENTAL IMPLANTS SYSTEMS

2021

